

Isme GmbH

Der HeimwerkerProfi

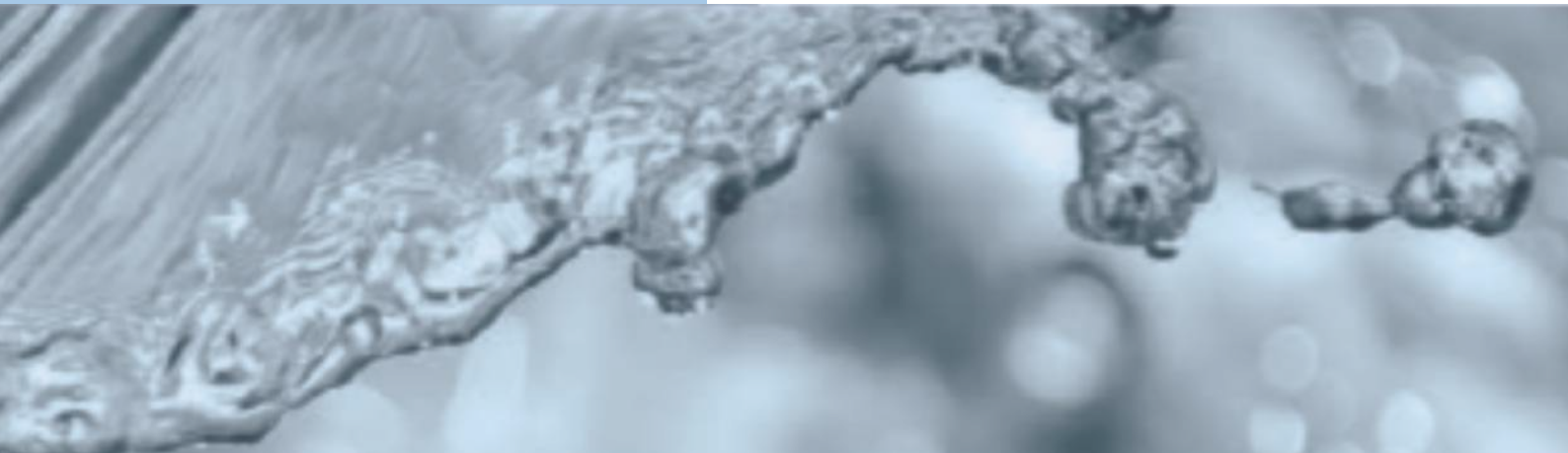

KATALOG 2020

ARMATUREN

Garantieleistung für Armaturen

2 Jahre Garantie

- auf nicht verchromte Oberflächen, wie z. B. Edelstahl-design oder farbige Oberflächen, falls die Pflegevorschriften beachtet wurden,
- auf die Funktionsfähigkeit der Ablaufgarnitur, falls diese so eingestellt ist, dass sie dicht schließt,
- auf flexible Anschlussschläuche bzw. Kupferrohre für den Wasseranschluss,
- auf Umstellknöpfe und Umstelltechnik von Wannenföllerbatterien und Brausebatterien,
- auf Kartuschen von Hebelmischern und Keramikinnenoberteile.

Keine Garantie

- auf Verschleißteile wie Dichtungen (Zapfhahnscheiben, O-Ringe) und Luftsprudler,
- auf die Verpackung,
- bei Beschädigung durch unsachgemäße Behandlung, z. B. bei der Montage oder Pflege der Armatur,
- bei Verkalkung durch kalkhaltiges Wasser (mehr als 8 deutsche Härtegrade).

Achtung:

Notieren Sie sich beim Kauf die Artikelnummer der Armatur! Im Reklamationsfall kontaktieren Sie uns unter der E-mail info@schlaefer-sanitaer.de oder per Telefon an **07033 - 122-92-12** mit allen möglichen Details. Sie erhalten dort umgehend eine Beratung.

Schläfer

71263 Weil der Stadt - Merklingen

Die Garantie entfällt bei unaufgeforderter Rücksendung der Armatur!

Die Garantiefrist beginnt mit dem Kaufdatum. Garantieleistungen werden nur innerhalb der Garantiefrist erbracht. Ohne Vorlage des Kaufbelegs können keine Reklamationen anerkannt werden.

Die Garantie erstreckt sich ausschließlich auf die Lieferung von kostenlosem Ersatz des defekten Teils und dessen Lieferung frei Haus.

Eine Mängelbeseitigung durch einen Kundendienst am Montageort findet nicht statt. Es wird bei Inanspruchnahme eines solchen auch keine Entschädigung geleistet.

Weitere Ansprüche, insbesondere Schadensersatzansprüche sind ebenfalls ausgeschlossen.

Pflegeanleitung

Sanitär-Armaturen bedürfen einer besonderen Pflege. Zu beachten sind daher die nachstehenden Hinweise. Bei Nichtbeachtung muss mit Oberflächenschäden gerechnet werden, insbesondere bei nicht verchromten Oberflächen wie z. B. bei Armaturen im Edelstahl-design und bei farbigen Armaturen.

Verchromte Oberflächen sind empfindlich gegen kalklösende Mittel, säurehaltige Putzmittel und alle Arten von Scheuermitteln.

Bei leichter Verschmutzung ist die Armatur mit Seifenwasser zu reinigen und mit einem weichen Tuch nachzupolieren! Kalkablagerungen sind mit Haushaltsessig zu entfernen!

Armaturen im Edelstahldesign und mit farbigen Oberflächen sind mit einem Spezial-Einbrennlack versiegelt, der nicht beschädigt werden darf. Diese Oberflächen **keinesfalls mit scheuernden, ätzenden oder alkoholhaltigen Mitteln reinigen!** Nur klares Wasser, weiche Tücher oder Leder verwenden.

Beim Einbau der Armatur ist die Montageanleitung zu beachten.

Nach dem Einbau von Hebelmischern Befestigungsscheibe unterhalb des Hebels 1 x pro Jahr unter Berücksichtigung der Montageanleitung lösen und fetten. So lässt sich später die Kartusche leicht wechseln.

Allgemeine Hinweise

Vor der ersten Inbetriebnahme sind die Luftsprudler abzuschrauben und die Leitung samt Armatur in Stellung „warm“ und „kalt“ einige Augenblicke durchzuspülen, damit Installations- und Fettreste den Luftsprudler nicht sofort nach Inbetriebnahme der Armatur verstopfen.

Kurzes Nachtropfen des Luftsprudlers (4 - 5 Tropfen) ist kein Defekt an der Armatur. Dies hängt mit der Belüftung des Luftsprudlers zusammen.

Betriebsbedingungen:

Heißwassertemperatur:

max. 70° Celcius

Prüfdruck: max. 16 bar

Betriebsdruck (Ruhedruck): max. 10 bar

Haltedruck für Brauseumstellung: mind. 1 bar

Zur Einhaltung der Geräuschwerte nach DIN 4109 sind bei höheren Drücken als 5 bar Druckminderer in die Hauptleitung einzubauen.

Schläfer

Erläuterungen zu den Armaturen-Maßangaben

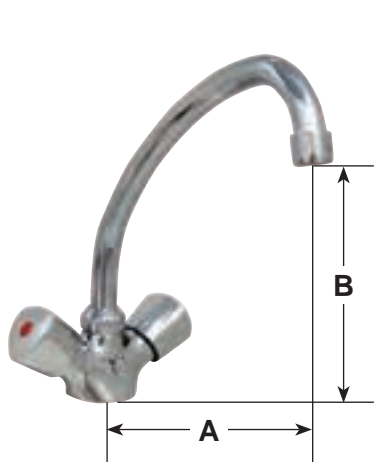

Waschtisch- Batterie
Zweigriff

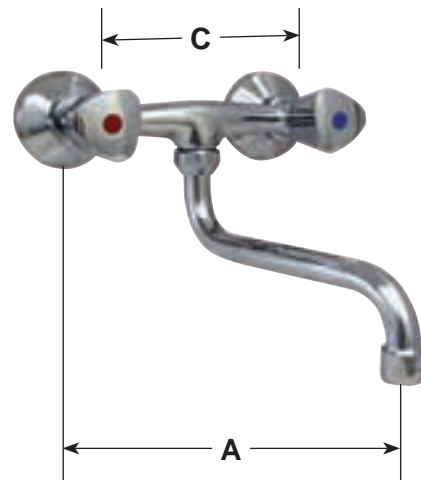

Spültisch-Schwenkbatterie
Zweigriff

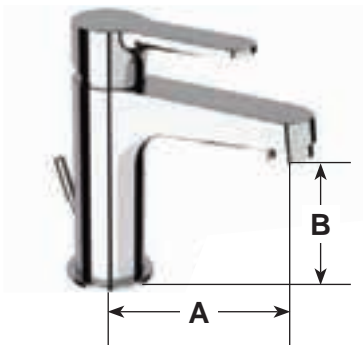

Waschtisch-Batterie
Einhebel

A = Ausladung
B = Höhe
C = Stichmaß

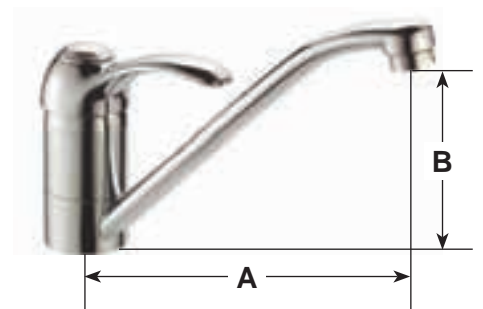

Spültisch-Batterie
Einhebel

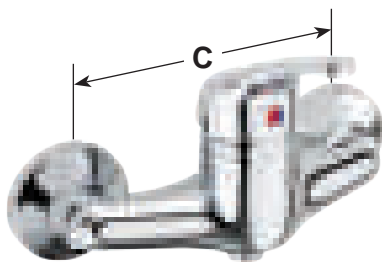

Brause-Batterie
Einhebel

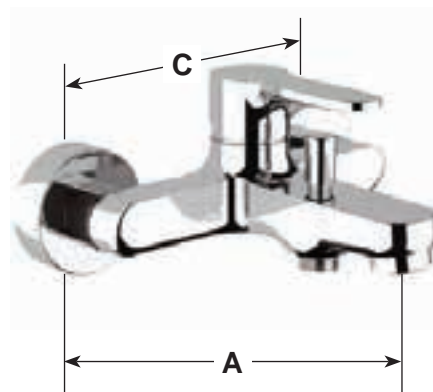

Wannenfüll- und Brause-Batterie
Einhebel

Service-Info

Thema: Thermostatarmaturen



- Wichtig:**
- Die mitgelieferten Siebeinsätze **müssen** bei Anschluss der Armatur zwingend am Wasserzufluss eingesetzt werden.
 - Eine Thermostatarmatur ist **nicht frostsicher** und kann somit im Außenbereich nicht montiert werden. Eine Thermostatarmatur lässt sich nur durch Demontage vollständig entleeren.
 - Sollte das Wasser einen zu hohen **Kalkgehalt (größer 7 dt. Härtegrad)** haben, ist nach geraumer Zeit mit einer Verkalkung des Temperier- und Mischelements und somit mit Funktionsbeeinträchtigungen zu rechnen. Dies kann behoben werden, indem man das Temperier und Mischelement ausbaut und reinigt (z. B. eine Nacht in Essigwasser einlegt).

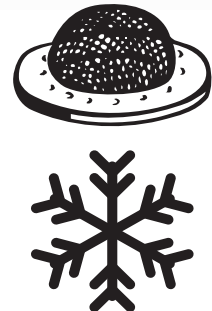

Härtebereich	Gesamthärte	
1	< 7° dH	weich
2	7 - 14° dH	mittelhart
3	14 - 21° dH	hart
4	> 21° dH	sehr hart

Garantieansprüche durch Beschädigungen aus oben genannten Gründen entfallen von vornherein.

Service-Info

Thema: **Nachtropfen bei Niederdruckarmaturen**

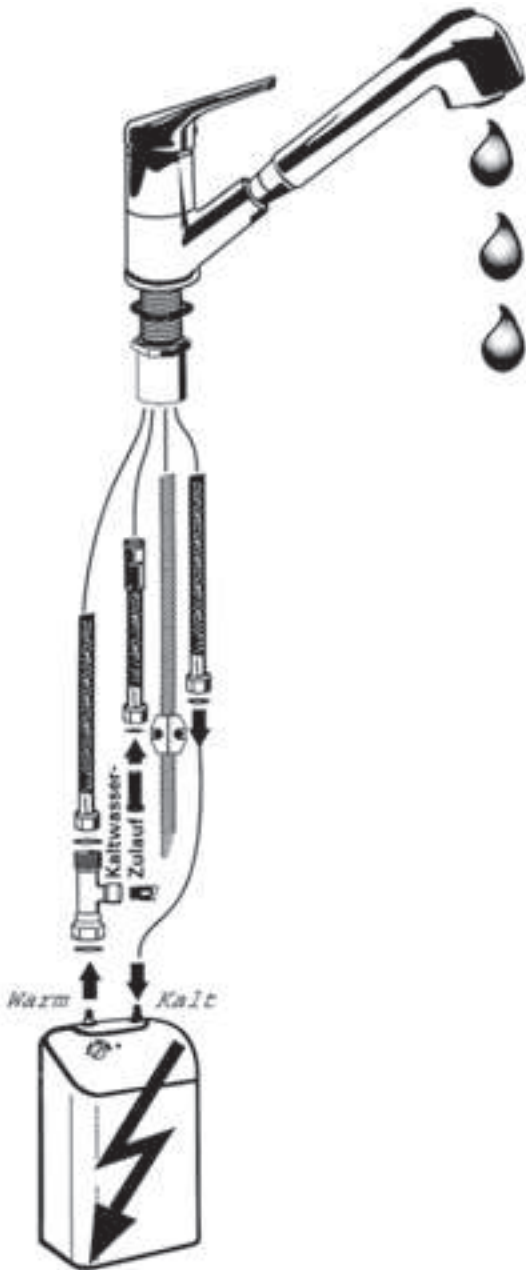

Die Niederdruckarmatur tropft nach.

Ursache: Beim Nachtropfen einer Niederdruckarmatur handelt es sich um keinen Defekt - im Gegenteil, es verhindert einen Defekt des Warmwasserspeicher.

Beim Aufheizen des Warmwasserspeichers tritt Ausdehnungswasser aus dem Auslauf aus. Dies ist ein natürlicher Vorgang und kann auch nicht abgestellt werden.

Daher ist eine Reklamation aus o. g. Ursache von vorn herein ausgeschlossen.

Warengruppenverzeichnis

Einhebelmischer

- 86865012.....9
- 86863010.....9
- 86861013.....9
- 32305012.....9
- 32303010.....9
- 32301013.....9
- 7605012..... 10
- 7603010..... 10
- 7601013..... 10
- 25115012..... 10
- 25113010..... 10
- 25111013..... 10
- 35125012..... 11
- 7005012..... 11
- 35123010..... 11
- 7003010..... 11
- 35121013..... 11
- 7001013..... 11
- 05005012..... 11
- 05003010..... 11
- 05001013..... 11

Thermostatarmaturen

- 0470103..... 12
- 04701003..... 12

Unterputzarmaturen

- 37901013..... 13
- 37903010..... 13
- 32201013..... 13
- 32203010..... 13

Wandarmaturen

- 3430110..... 14
- 480110..... 14
- 86864018..... 14

Standarmaturen

- 33490411..... 15
- 3430411..... 15
- 05004010..... 15
- 35014010..... 15
- 7601017..... 15
- 5206002..... 16
- 86864017..... 16
- 35724010..... 16
- 86864014..... 16

Spültischarmaturen mit Geschirrabwaschern

- 05004014..... 17

Niederdruckarmaturen

- 0430801..... 18
- 5008011..... 18

Zweigriff-Armaturen

- 35605012..... 19
- 35605122..... 19
- 35605512..... 19
- 35603010..... 19
- 35603120..... 19
- 35603510..... 19
- 35601013..... 19
- 35601122..... 19
- 35601512..... 19

Kaltwasserventile

- 3432010..... 20
- 3432110..... 20
- 431010..... 20
- 3430210..... 20

Lea

Einhebelmischer

**Einhebelmischer für Waschtisch**

Mit Gussauslauf.
 Ausladung: 107 mm, Höhe 95 mm.
 Mit Luftsprudler M 24 x 1.
 Mit Zugknopf-Ablaufgarnitur 1 1/4".
 35 mm Kartusche mit keramischen Dichtscheiben.
 Flexible Anschlüsse nach DVGW W 270, 35 cm.
 Chrom.

86865012

**Einhebelmischer für Wanne u. Brause**

Ohne Brausegarnitur, mit Luftsprudler M 28 x 1.
 Schlauch-Anschlussgewinde 1/2".
 Ausladung: 160 mm.
 Stichmaß: 150 - 170 mm.
 35 mm Kartusche mit keramischen Dichtscheiben.
 Chrom.

86863010

**Einhebelmischer für Brause**

Schlauch-Anschlussgewinde 1/2".
 Stichmaß: 150 - 170 mm.
 35 mm Kartusche mit keramischen Dichtscheiben.
 Chrom.

86861013



Trio

**Einhebelmischer für Waschtisch**

Mit Gussauslauf.
 Ausladung: 125 mm, Höhe 60 mm.
 Mit Luftsprudler M 24 x 1.
 Mit Zugknopf-Ablaufgarnitur 1 1/4".
 35 mm Kartusche mit keramischen Dichtscheiben.
 Flexible Anschlüsse, 30 cm.
 Chrom.

32305012

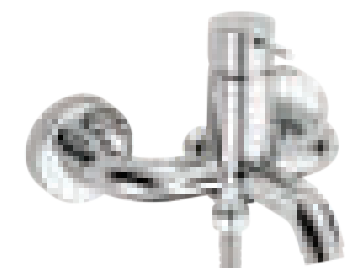
**Einhebelmischer für Wanne u. Brause**

Ohne Brausegarnitur.
 Mit Luftsprudler M 24 x 1.
 Schlauch-Anschlussgewinde 1/2".
 Ausladung: 158 mm.
 Stichmaß: 130 - 170 mm.
 35 mm Kartusche mit keramischen Dichtscheiben.
 Chrom.

32303010

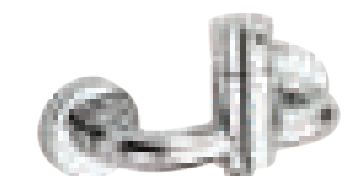
**Einhebelmischer für Brause**

Schlauch-Anschlussgewinde 1/2".
 Stichmaß: 130 - 170 mm.
 35 mm Kartusche mit keramischen Dichtscheiben.
 Chrom.

32301013



Epoca



Einhebelmischer für Waschtisch

Mit Gussauslauf.
Ausladung: 125 mm, Höhe 78 mm.
Mit Luftsprudler M 28 x 1.
Mit Zugknopf-Ablaufgarnitur 1 1/4".
40 mm Kartusche mit keramischen Dichtscheiben.
Flexible Anschlüsse nach DVGW W 270, 35 cm.
Chrom.

7605012



Einhebelmischer für Wanne u. Brause

Ohne Brausegarnitur, mit Luftsprudler M 28 x 1.
Schlauch-Anschlussgewinde 1/2".
Ausladung: 170 mm.
Stichmaß: 150 ± 25 mm.
40 mm Kartusche mit keramischen Dichtscheiben.
Chrom.

7603010



Einhebelmischer für Brause

Schlauch-Anschlussgewinde 1/2".
Stichmaß: 150 ± 25 mm.
40 mm Kartusche mit keramischen Dichtscheiben.
Chrom.

7601013



Bari



Einhebelmischer für Waschtisch

Mit Gussauslauf.
Ausladung: 105 mm, Höhe 65 mm.
Mit Luftsprudler M 24 x 1.
Mit Zugknopf-Ablaufgarnitur 1 1/4".
40 mm Kartusche mit keramischen Dichtscheiben.
Flexible Anschlüsse, 30 cm.
Chrom.

25115012



Einhebelmischer für Wanne u. Brause

Ohne Brausegarnitur.
Mit Luftsprudler M 28 x 1.
Schlauch-Anschlussgewinde 1/2".
Ausladung: 160 mm.
Stichmaß: 150 ± 20 mm.
40 mm Kartusche mit keramischen Dichtscheiben.
Chrom.

25113010



Einhebelmischer für Brause

Schlauch-Anschlussgewinde 1/2".
Stichmaß: 150 ± 20 mm.
40 mm Kartusche mit keramischen Dichtscheiben.
Chrom.

25111013



Triest



Einhebelmischer für Waschtisch

Mit Gussauslauf.
Ausladung: 110 mm, Höhe 53 mm.
Mit Luftsprudler M 24 x 1.
Mit Zugknopf-Ablaufgarnitur 1 1/4".
40 mm Kartusche mit keramischen Dichtscheiben.
Flexible Anschlüsse nach DVGW W 270, 35 cm.
Chrom.

Auch mit Wassersparteknik
- spart bis zu 50 % Wasser

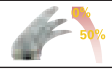

35125012 4 004459 159643

Wassersparteknik 7005012 4 004459 175643

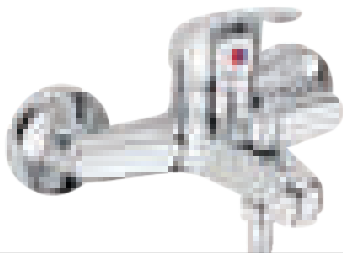

Einhebelmischer für Wanne u. Brause

Ohne Brausegarnitur.
Mit Luftsprudler M 28 x 1.
Schlauch-Anschlussgewinde 1/2".
Ausladung: 150 mm.
Stichmaß: 150 ± 20 mm.
40 mm Kartusche mit keramischen Dichtscheiben.
Chrom.

Auch mit Wassersparteknik
- spart bis zu 50 % Wasser



35123010 4 004459 159650

Wassersparteknik 7003010 4 004459 175667

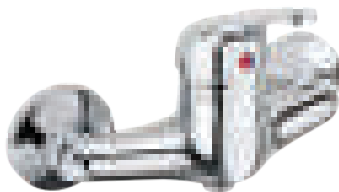

Einhebelmischer für Brause

Schlauch-Anschlussgewinde 1/2".
Stichmaß: 150 ± 20 mm.
40 mm Kartusche mit keramischen Dichtscheiben.
Chrom.

Auch mit Wassersparteknik
- spart bis zu 50 % Wasser



35121013 4 004459 159667

Wassersparteknik 7001013 4 004459 175681

Brescia



Einhebelmischer für Waschtisch

Mit Gussauslauf.
Ausladung: 105 mm, Höhe 55 mm.
Mit Luftsprudler M 24 x 1.
Mit Zugknopf-Ablaufgarnitur 1 1/4".
35 mm Kartusche mit keramischen Dichtscheiben.
Flexible Anschlüsse, 30 cm.
Chrom.

05005012 4 004459 099086



Einhebelmischer für Wanne u. Brause

Ohne Brausegarnitur, mit Luftsprudler M 28 x 1.
Schlauch-Anschlussgewinde 1/2".
Ausladung: 120 mm.
Stichmaß: 130 - 170 mm.
35 mm Kartusche mit keramischen Dichtscheiben.
Chrom.

05003010 4 004459 099093



Einhebelmischer für Brause

Schlauch-Anschlussgewinde 1/2".
Stichmaß: 130 - 170 mm.
35 mm Kartusche.
Chrom.

05001013 4 004459 099109

**Thermostatatterie für Brause**

Schlauch-Anschlussgewinde 1/2".
Stichmaß: 150 ± 20 mm.
Chrom.

0470103

**Thermostatatterie für Brause**

Schlauch-Anschlussgewinde 1/2".
Stichmaß: 150 ± 20 mm.
Chrom.

04701003



Trio

Unterputzarmaturen

**Unterputz-Brausearmatur "Trio"**

Einhebelmischer.
Mit Wandeinbaukörper.
Chrom.

37901013

**Unterputz-Wannenarmatur "Trio"**

Einhebelmischer mit Umsteller Dusche / Wanne.
Mit Wandeinbaukörper.
Chrom.

37903010



Triest

**Unterputz-Brausearmatur "Triest"**

Einhebelmischer.
Mit Wandeinbaukörper.
Chrom.

32201013

**Unterputz-Wannenarmatur "Triest"**

Einhebelmischer mit Umsteller Dusche / Wanne.
Mit Wandeinbaukörper.
Chrom.

32203010





**Zweiggriff-Wandarmatur für Spültisch
"Standard"**

Schwenkbarer Rohrauslauf.
Mit Luftsprudler M 22 x 1.
Ausladung: 190 mm.
Stichmaß: 150 ± 20 mm.
Innenoberteil Nr. 451410.
Chrom.

3430110



**Wand-Einhebelmischer für Spültisch
"Triest"**

Schwenkbarer Rohrauslauf.
Mit Luftsprudler M 24 x 1.
Ausladung: 280 mm.
Stichmaß: 150 ± 20 mm.
40 mm Kartusche mit keramischen Dichtscheiben.
Ersatzkartusche Nr. 480036.
Chrom.

480110



**Wand-Einhebelmischer für Spültisch
"Lea"**

Schwenkbarer Rohrauslauf.
Mit Luftsprudler M 24 x 1.
Ausladung: 255 mm.
Stichmaß: 150 ± 20 mm.
35 mm Kartusche mit keramischen Dichtscheiben.
Chrom.

86864018



Standarmaturen

**Zweigriffarmatur für Spültisch "Kristall"**

Schwenkbarer Rohrauslauf und Luftsprudler M 22 x 1,
Ausladung 210 mm,
Höhe 180 mm.
Flexible Anschlüsse, 35 cm.
Chrom.

33490411



4 004459 080848

**Zweigriffarmatur für Spültisch "Standard"**

Schwenkbarer Rohrauslauf und Luftsprudler M 22 x 1.
Ausladung: 200 mm,
Höhe 190 mm.
Mit Kettenhalteröse: Flexible Anschlüsse, 35 cm.
Chrom.

3430411



4 004459 011101

**Einhebelmischer für Spültisch "Brescia"**

Schwenkbarem Rohrauslauf.
Ausladung: 210 mm, Höhe 140 mm.
Mit Luftsprudler M 24 x 1.
35 mm Kartusche mit keramischen Dichtscheiben.
Flexible Anschlüsse nach DVGW W270 Kategorie A,
35 cm.
Chrom.

05004010



4 004459 099116

**Einhebelmischer für Spültisch "Triest"**

Schwenkbarer Gussauslauf .
Ausladung: 216 mm, Höhe: 130 mm.
Mit Luftsprudler M24 x 1.
40 mm Kartusche mit keramischen Dichtscheiben.
Flexible Anschlüsse nach DVGW W 270 KTW-A,
35 cm.
Chrom.

35014010



4 004459 158837

**Einhebelmischer für Spültisch "Epoca"**

Schwenkbarer Gussauslauf .
Ausladung: 220 mm, Höhe: 150 mm.
Mit Luftsprudler M24 x 1.
40 mm Kartusche mit keramischen Dichtscheiben.
Flexible Anschlüsse nach DVGW W 270 KTW-A.
Chrom.

7601017



4 004459 179597



Einhebelmischer für Spültisch "Triest"

Schwenkbarer Gussauslauf.
 Ausladung: 221 mm, Höhe 225 mm.
 Mit Luftsprudler M 24 x 1.
 35 mm Kartusche mit keramischen Dichtscheiben.
 Flexible Anschlüsse nach DVGW W 270 KTW-A,
 35 cm.
 Chrom.

5206002



Einhebelmischer für Spültisch "Lea"

Schwenkbarer Gussauslauf.
 Ausladung: 190 mm, Höhe 225 mm.
 Mit Luftsprudler M 22 x 1.
 35 mm Kartusche mit keramischen Dichtscheiben.
 Flexible Anschlüsse nach DVGW W 270 KTW-A,
 35 cm.
 Chrom.

86864017



Einhebelmischer für Spültisch "Triest"

Schwenkbarer Rohrauslauf.
 Ausladung: 215 mm, Höhe 140 mm.
 Luftsprudler M 22 x 1.
 35 mm Kartusche mit keramischen Dichtscheiben.
 Flexible Anschlüsse nach DVGW W 270 KTW-A,
 35 cm.
 Chrom.

35724010



Einhebelmischer für Spültisch "Lea"

Schwenkbarem Rohrauslauf und Luftsprudler
 M 22 x 1.
 Ausladung: 175 mm, Höhe 235 mm.
 35 mm Kartusche mit keramischen Dichtscheiben.
 Flexible Anschlüsse nach DVGW W 270 KTW-A,
 35 cm.
 Chrom.

86864014



Spültischarmaturen mit Geschirrbrausen



Einhebelmischer für Spültisch "Brescia"

Schwenkbarer Auslauf.
Ausladung: 202 mm, Höhe 123 mm.
Herausziehbare Geschirrbrause, umstellbar von
Luftsprudler antikalk M 24 x 1 auf Brausestrahl.
Mit Rückflussverhinderer.
40 mm Kartusche mit keramischen Dichtscheiben.
Flexible Anschlüsse nach DVGW W 270 Kategorie A,
35 cm.
Chrom.

05004014



**Niederdruck-Zweigriffarmaturen
für Spültisch "Ems"**

Mit Schwenkauslauf und Strahlregler.
Ausladung 200 mm, Höhe 160 mm.
Mit 3 flex. Anschlüssen, 50 cm.
Für Untertisch-Elektroboiler.
Chrom.

0430801

**Niederdruck-Einhebelmischer
für Spültisch "Triest"**

Mit Schwenkauslauf und Strahlregler.
Ausladung: 225 mm, Höhe 123 mm.
Gussauslauf 200 mm
flexible Anschlusschläuche DVGW reg.
Messing verchromt.

5008011



Antica

Zweigriff-Armaturen

**Zweigriffarmatur für Waschtisch**

Gussauslauf.
Ausladung: 130 mm, Höhe: 110 mm.
Mit Zugknopf-Abflussgarnitur 1 1/4".
Oberteile mit keramischen Dichtscheiben.

chrom	35605012	4 004459 165842
chrom/gold-flash	35605122	4 004459 113263
gold-flash	35605512	4 004459 068754

**Zweigriffarmatur für Wanne und Brause**

Mit Brausegarnitur.
Schlauch-Anschlussgewinde 1/2"
Ausladung: 150 mm, Stichmaß: 150 +/- 20.
Oberteile mit keramischen Dichtscheiben.

chrom	35603010	4 004459 165873
chrom/gold-flash	35603120	4 004459 113294
gold-flash	35603510	4 004459 068693

**Zweigriffarmatur für Brause**

Schlauch-Anschlussgewinde 1/2".
Stichmaß: 150 +/- 20.
Oberteile mit keramischen Dichtscheiben.

chrom	35601013	4 004459 165903
chrom/gold-flash	35601122	4 004459 113300
gold-flash	35601512	4 004459 068662

Standventile



Kaltwasser-Standventil "Standard"

Mit Luftsprudler M 22 x 1.
Ausladung: 90 mm.
Höhe 10 mm.
Chrom.

3432010



Kaltwasser-Stand-Schwenkventil "Standard"

Ausladung: 140 mm,
Höhe 170 mm.
Mit Luftsprudler M 22 x 1.
Chrom.

3432110



Wandventile



Kaltwasser-Wand-Auslaufventil "Standard"

Mit Luftsprudler M 22 x 1.
Ausladung: 80 mm.
Wandanschluss 1/2".
Messing glanzverchromt.

431010



Kaltwasser-Wand-Schwenkventil "Standard"

Mit Luftsprudler M 22 x 1.
Ausladung: 190 mm.
Wandanschluss 1/2".
Chrom.

3430210



Isme[®]



G E R M A N I A

ISME GmbH Deutschland
Carlo Loos Straße 16
91710 Gunzenhausen
Tel.: +49 (0)9831 68499 40
Fax: +49 (0)9831 68499 42
E-Mail: info@ismegmbh.eu

I T A L I A

ISME GmbH Italia
Loc.tà Giulis-Via del Cerè 12
38083 Borgo Chiese
Tel.: +39 0465.846188
Mob.: +39 351 6757198
E-Mail: info@ismegmbh.eu